



Manuel d'Installation / d'Utilisation

Rev 1.6



© Tous Droits Reservés

Table des Matières

Consignes de Sécurité Importantes	2
1.Introduction	3
2.Interface : Explications	4
2.1 Disposition de l'interface.....	4
2.2 Port d'entrée AC.....	4
2.3 Port d'entrée DC.....	4
2.4 Port réseau Ethernet RJ45.....	5
2.5 Signal RJ45 (Seulement pour l'Australie)	5
2.6 Interface USB.....	5
2.7 Réinitialiser	5
2.8 LED.....	5
3. Installation du Matériel	6
3.1 Préparation.....	6
3.2 Sélection d'un emplacement d' Installation pour l' ECU-C.....	6
3.3 Connexions par câbles.....	8
3.4 Connexion du signal RJ45.....	8
3.5 Connexion Internet.....	8
3.6 Interface de transformateur de courant.....	10
4. Opération de base	11
4.1 Restaurer les réglages d'usine	11
5. Interface réseau local	12
5.1 Connexion à l'ECU-C via le réseau local sans fil	12
5.2 Ecran d'Accueil	12
5.3 Ecran de données en temps réels.....	14
5.4 Ecran de mesure.....	16
5.5 Ecran d'administration.....	18
6.Gestion de l' ECU-C à distance (EMA)	28
6.1 Configuration de l'ECU-C/ Page d'état de l'ECU-C.....	28
6.2 Réglage du fuseau horaire de l'ECU-C.....	29
6.3 Gestion et mise à jour des numéros (ID) des micro-onduleurs.....	29
7. Données Techniques	31

Consignes de sécurité importantes

Symboles remplaçant certains mots présents sur un équipement, un écran, ou un manuel



Marque déposée.



Attention, risque de choc électrique



L'équipement est protégé par une double isolation ou isolation renforcée



La marque CE est attachée à l'onduleur solaire pour vérifier que l'appareil, fonctionne conformément aux dispositions de la directive européenne basse tension et EMC.

Personnel
Qualifié

Une personne conseillée ou surveillée par un électricien lui permettant de percevoir les risques et dangers que l'électricité peut créer afin de les éviter. Dans le cadre de ce manuel, une " personne qualifiée" est quelqu'un qui connaît les exigences en matière de sécurité, système de réfrigération et d'EMC et est autorisée à brancher, l'équipement, les systèmes, conformément aux procédures de sécurité établies. Les onduleurs et accessoires connexes ne peuvent être mise en service que par un personnel qualifié.

1.Introduction

L'unité de communication d'énergie APsystems (ECU-C) est la passerelle de communication pour nos micro-onduleurs. L'unité recueille les données de performance du module PV à travers chaque micro-onduleur individuel et transfère cette information à une base de données Internet en temps réel. Grâce au logiciel de surveillance et d'analyse de l'énergie APsystems, l'ECU-C vous donne l'analyse précise de chaque micro-onduleur et module PV de votre installation solaire à partir de n'importe quel périphérique connecté au Web. Doté d'un WebServer http intégré, L'ECU-C offre l'intégration réseau la plus simple et la plus flexible des « DataLogger » sur le marché. L'interface conviviale basée sur le navigateur vous permet d'accéder à votre installation solaire en quelques secondes.

Caractéristiques

- Collecte des statistiques individuelles des modules et des micro-onduleurs
- Communication à distance
- Ne nécessite aucun câblage supplémentaire
- Adaptée aux installations tertiaires ou industrielles

Le système micro-onduleur d'APsystems est utilisé dans une configuration "raccordé au réseau" et se compose de 3 éléments :

- Le micro-onduleur APsystems
- La passerelle de communication ECU-C
- Le portail de monitoring et d'analyse de l'énergie EMA basé sur le web

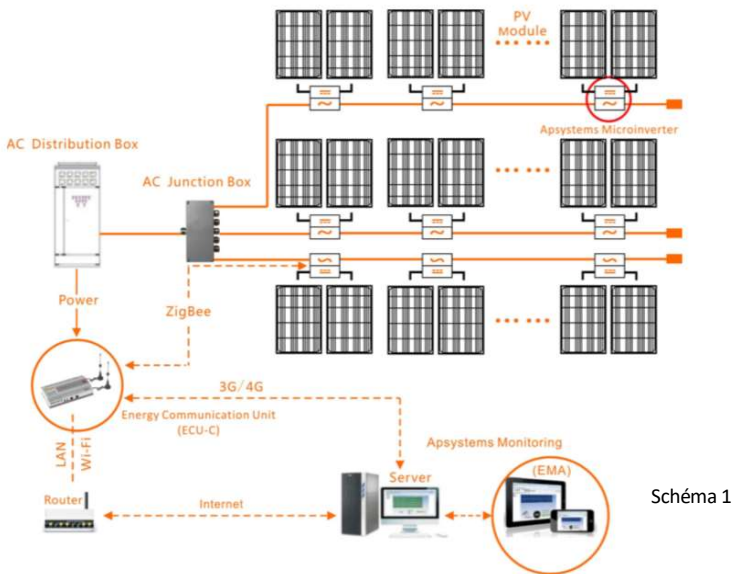

2.Interface: Explications

2.1 Disposition de l'interface

L'interface ECU-C inclut, (Schéma 2) de gauche à droite : Les entrées AC, CT Production, CT Consommation, Relay Output (Réserve/ Non Actif), RelayFeedback Input (Réserve/ Non Actif) et Reset.

(Schéma 3) de gauche à droite : Port, DC, RS232, RS485, USB1, USB2, RJ45 Internet, RJ45 Signal.



Schéma 2

Schéma 3

2.2 Port d'entrée AC

Le port d'entrée AC connecte l'alimentation via la ligne électrique. Dans le cas d'une configuration monophasée, la phase L1 doit être raccordée.

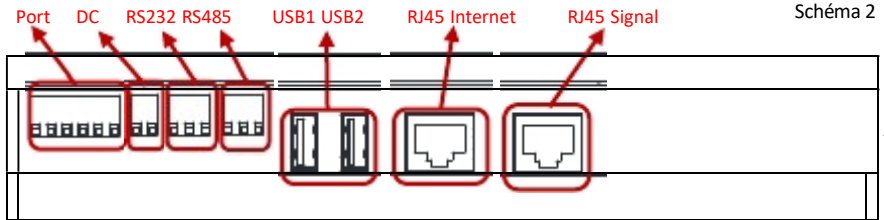
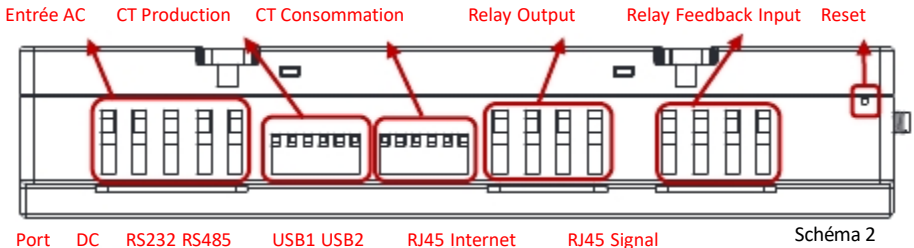
	L1	L2	L3	N	PE
Triphasé	✓	✓	✓	✓	✓
Monophasé	✓	×	×	✓	✓

NOTICE

La puissance d'entrée AC doit être installée avec un sectionneur

2.3 Port d'entrée DC

Le port d'entrée DC (ou CC) connecte l'alimentation via la ligne d'alimentation 16V DC.

2.Interface : Explications

2.4 Port Réseau Ethernet

L'ECU-C permet à l'utilisateur de communiquer avec l'EMA, ou de se connecter à une page locale d'ECU-C en l'absence du LAN câblé et du WLAN, pour installer le système et afficher les données système via le port réseau Ethernet. La connexion au câble est recommandée pour une connexion stable.

2.5 Signal RJ45 (Seulement pour l'Australie)

Le signal RJ45 est conçu pour DRM 5/6/7/8, il doit être connecté via l'entrée RJ45 sinon les onduleurs de fonctionneront pas



Schéma 4

2.6 Interface USB

L'interface USB est une réserve.

2.7 Reset

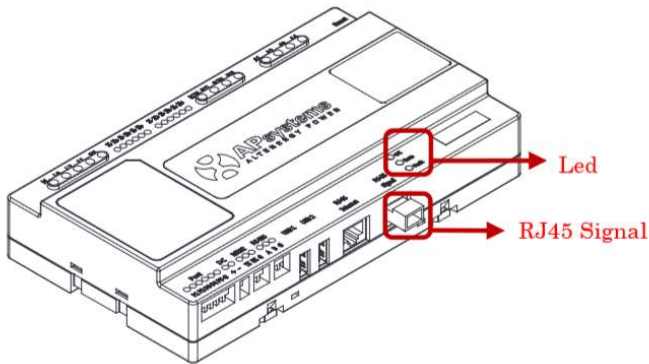
Appuyez sur le bouton Reset pendant trois secondes ou plus, et l'ECU-C retrouvera automatiquement ses paramètres par défaut.

NOTICE

L'historique de production ne sera pas effacé.

2.8 LED

Le voyant OK clignote quand l'ECU-C démarre, et il continuera après enregistrement.

La LED comm s'allumera lorsque l'ECU-C se connectera à l'EMA.

Le voyant d'erreur s'allumera si l'ECU-C rencontre un problème .

3. Installation du Matériel

3.1 Préparation

Assurez-vous que les composants suivants sont prêts avant de commencer à installer l'ECU-C:

- Une connexion Internet haut débit disponible.
- Un routeur broadband avec un câble Ethernet ou un routeur sans fil.
- Un ordinateur portable avec un navigateur Web (pour voir le monitoring EMA en ligne).
- Un ECU-C pré-programmé.

3.2 Sélection d'un emplacement d'installation pour l'ECU-C

- Choisissez un endroit qui soit le plus près possible du réseau électrique
- L'ECU-C n'est pas prévu pour un usage extérieur. Ainsi si l'installation se fait à l'extérieur près d'une boîte de jonction ou d'un tableau électrique, assurez-vous de le placer dans un boîtier électrique à l'indice de protection IP étanche approprié.
- **Évitez d'installer l'ECU-C où les enfants peuvent y avoir accès.**



Schéma 5

1) Installation du coffret de distribution

Si vous utilisez l'ECU-C dans une armoire électrique de distribution:

- Tirez les 4 boutons pressions à l'aide d'un tournevis

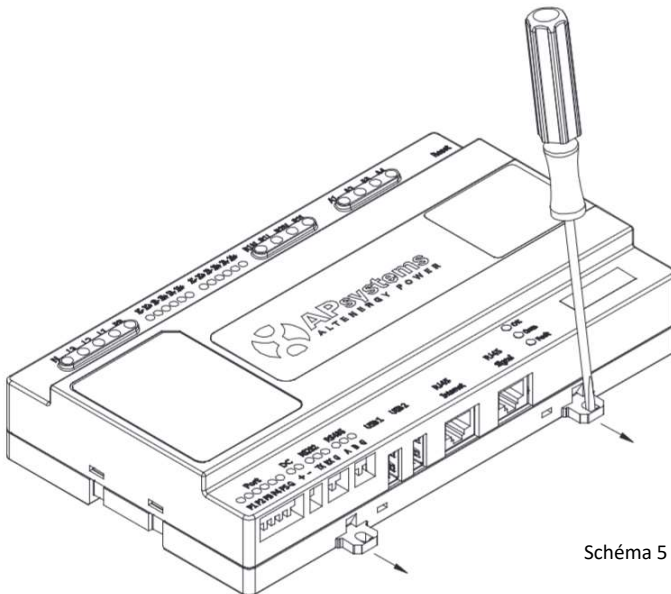
3. Installation du Matériel

- Fixez les attaches ci-dessous à l'extrémité du guide en les faisant ressortir par pression comme illustré dans le schéma 6 ci-dessous.



Schéma 6

NOTICE

Ne pas positionner les antennes à l'intérieur d'une boîte métallique car cela bloquera le signal

2) Utiliser un support mural

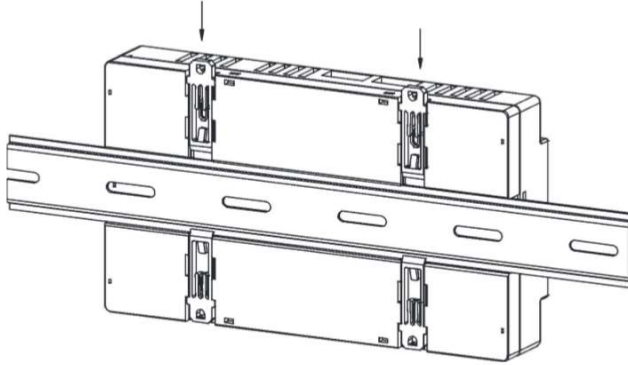
Lors du montage de l'ECU-C à un support mural, assurez-vous que l'emplacement soit froid, sec et à l'intérieur.

- En suivant les dimensions ci-dessous, L'ECU-C se fixe sur le mur à l'aide deux vis.
- Quatre vis M4 + entretoises sont fixées au mur et les tailles de poinçons sont comme suit:



Schéma 7

3. Installation du Matériel

3.3 Connexion des câbles

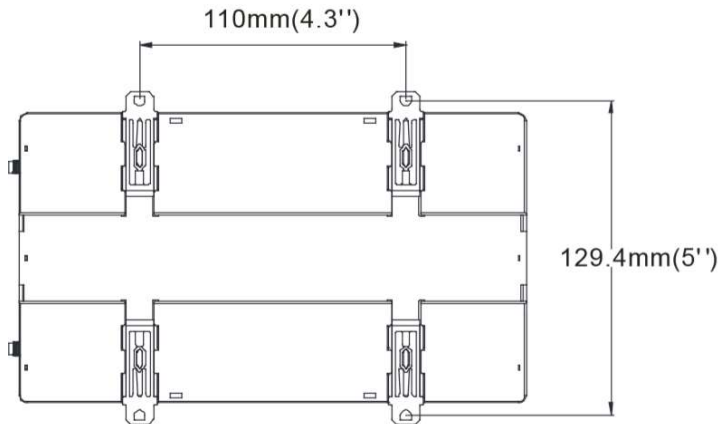

Schéma 8

- Branchez le câble d'alimentation sur le port de connexion d'alimentation en haut de l'ECU-C. (il peut également être alimenté en CC).
- Branchez le câble LAN fourni sur le port réseau en bas de l'ECU-C.

3.4 Connexion du signal RJ45

Branchez le connecteur RJ45 au port de signal RJ45.

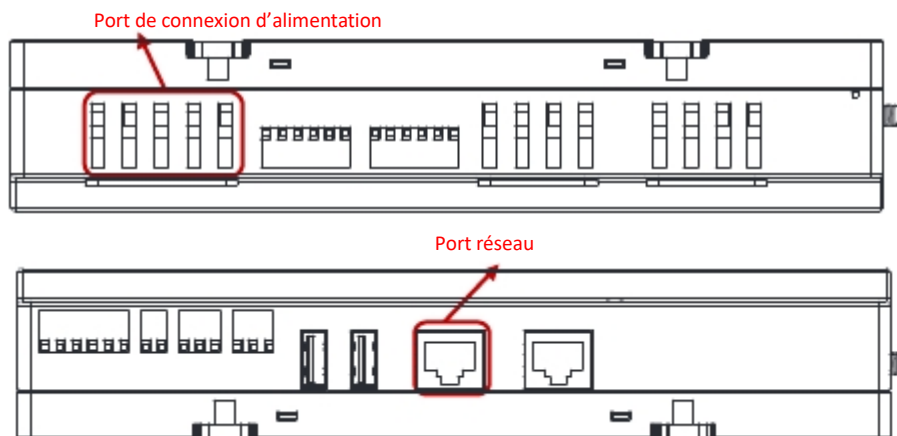
3.5 Connexion Internet

Il existe 3 différentes options pour relier l'ECU-C à l'Internet :

Option 1: Connexion directe par câble LAN.

- 1) Assurez-vous que le câble LAN soit connecté au port réseau en bas de l'ECU-C.
- 2) Connectez le câble LAN à un port disponible sur le routeur broadband.

3. Installation du Matériel



Schéma 9

Option 2: Connexion sans fil.

Utilisez le WLAN interne à l'ECU-C (voir gestion de la connexion WLAN, p.23).

Option 3: Utilisation d'un Pont CPL:

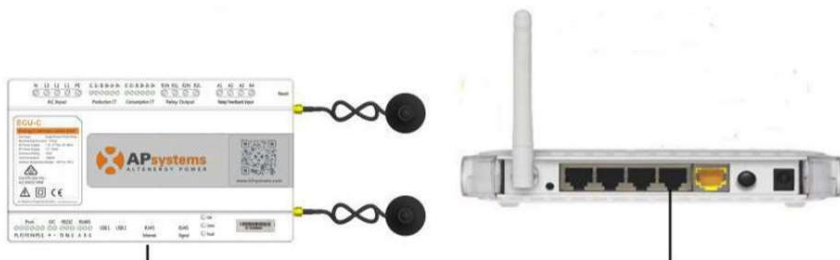
- 1) Assurez-vous que le câble LAN soit connecté au port réseau en bas de l'ECU-C.
- 2) Branchez le câble LAN à l'unité "Send" du pont CPL.
- 3) Branchez un câble LAN de l'unité «Receptrice» du pont CPL à un port disponible sur le routeur broadband (reportez-vous au manuel d'instructions du pont CPL).



Schéma 10

NOTICE

Le câble réseau peut être utilisé pour relier l'ECU-C avec le PC directement. Dans ce cas, changez l'adresse IP et le masque réseau à 192.168.131.1 et 255.255.255.0, respectivement.

NOTICE

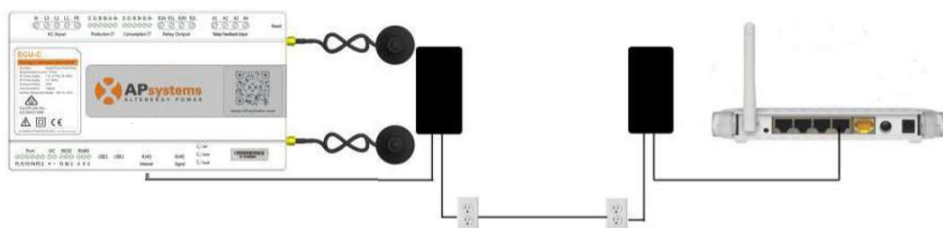
1. Un pont CPL utilise la ligne d'alimentation pour communiquer et nécessite à la fois une unité d'«Envoi» et de «Réception».
2. La qualité et la longueur du câble LAN auront une incidence sur la qualité de communication avec l'ECU-C. Vous pouvez utiliser un commutateur pour améliorer la qualité de communication si nécessaire.

3. Installation du Matériel

3.6 Interface CT

En installant les CTs, le compteur intégré à l'ECU-C peut mesurer la production et la consommation d'énergie. Veuillez vous référer au schéma ci-dessous. Il est obligatoire d'installer les 2 CTs ; 1 côté production et 1 côté consommation pour obtenir la fonction zéro injection réseau. La fonction zéro injection réseau gère les micro-onduleurs un par un: elle permet de mettre sous tension ou à l'arrêt chaque micro-onduleur via la communication ZigBee pour obtenir une production inférieure ou égale à la consommation.



Schéma 11

NOTICE

Assurez-vous que l'ECU-C soit à l'arrêt (état hors-tension) lors de l'installation

4. Opérations de base

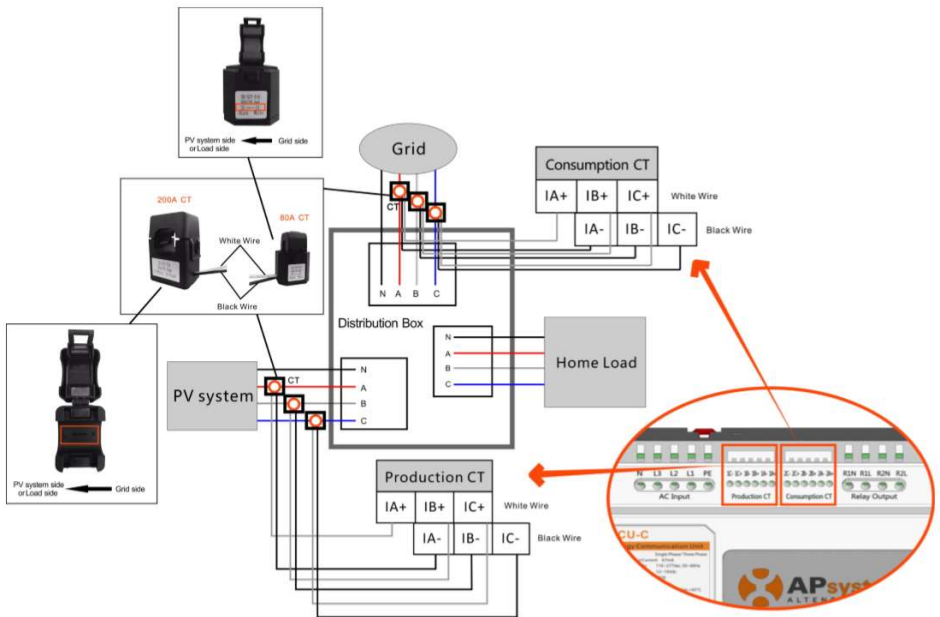
4.1 Restorer les réglages d'usine

La photo ci-dessous montre les connexions au bas de l'ECU-C.



Schéma 12

Pour restaurer les réglages d'usine de l'ECU-C, appuyez simplement sur le bouton "Reset" pendant 3 secondes ou plus. L'appareil reviendra automatiquement à ses réglages d'origine.

5. Interface Réseau Local

5.1 Connexion à l'ECU-C via le réseau sans fil local

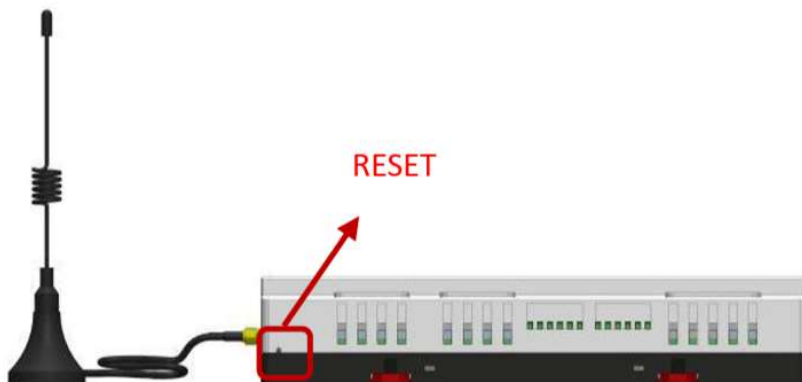
1. Allumez la fonction Wi-Fi sur le PC ou téléphone.
2. Numérisez le code barre de l'ECU nommé "ECU-WIFI_XXXX" (les "xxxx" se réfèrent aux 4 derniers numéros du code de l'ECU-C), Connectez-vous à ce numéro de l'ECU-C. La première connexion n'a pas de mot de passe.
3. En utilisant un navigateur Web standard sur votre ordinateur, entrez l'IP de l'ECU 172.30.1.1 dans le navigateur.
L'écran de l'ECU-C s'affiche.



Schéma 13

5.2 Ecran d'Accueil

Sélectionnez "Accueil" en haut de la page.
La page d'accueil s'affiche



Schéma 14

5. Interface Réseau Local

ECU-C ID:	Il s'agit d'un numéro unique qui identifie cette ECU-C
Lifetime Generation:	Quantité de production que ce système a généré depuis sa mise en service
Last System Power:	Dernière puissance produite par le système
Generation of Current Day:	Quantité de production que le système a généré au cours de la journée
Last connection to Website:	La dernière fois que l'ECU-C a accédé à la base des données EMA.
Number of Inverters	Nombre de micro-onduleurs qui ont été programmés dans l'ECU-C.
Last Number of Inverters Online:	Nombre de micro-onduleurs qui apparaissent sur l'ECU-C
Current Software Version: Current Timezone:	Version actuelle du firmware.Fuseau horaire qui a été programmé dans l'ECU-C
ECU-C Eth0 Mac	L'adresse du LAN de l'ECU-C.
Address ECU-C Wlan0 Mac Address	L'adresse WLAN interne de l'ECU-C.
Inverter Comm. Signal Level	La Force du signal de communication entre le micro-onduleur et l'ECU-C allant de 1 à 5 (5 étant le plus fort signal).

5. Interface Réseau Local

5.3 Ecran des données en temps réels

a) Données en temps réel (Real time data)

Pour afficher les statistiques de données de fonctionnement du système en temps réel de votre installation, cliquez sur « Real time Data » (données en temps réel) de l'écran d'accueil de l'ECU C.

L'écran des données temps réel s'affiche.



Schéma 15

b) Courbe de production (« Trend of System Power »)

Pour afficher la production de n'importe quelle période, cliquez sur "Power", au sein de la page des données en temps réel.

Courbe de production (« Trend of System Power ») s'affiche.

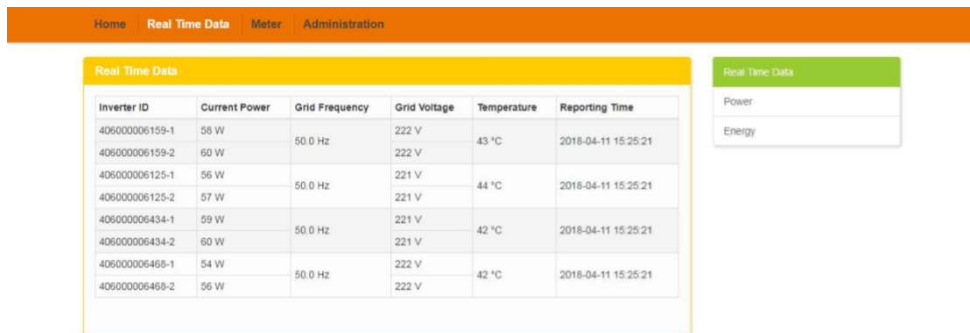

Schéma 16

c) Statistiques de production

Appuyez sur "Energy" à la page de données en temps réel pour afficher la génération d'énergie de votre installation.

5. Interface Réseau Local

L'écran des statistiques de production s'affiche.

Données de performance pour la semaine en cours:



Schéma 17

Données de performance pour le mois en cours.

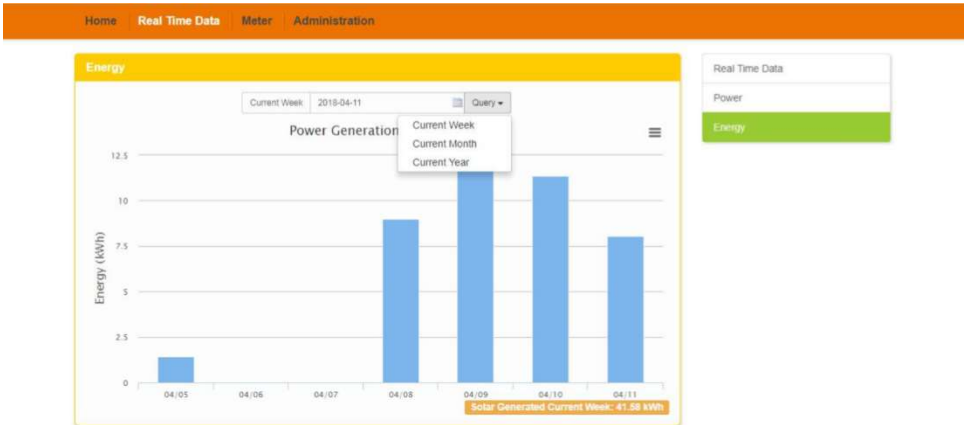

Schéma 18

5.Interface Réseau Local

Données de performance pour l'année en cours.



Schéma 19

5.4 Ecran de compteur

a) Courbe de production

Pour visualiser la production générée, la consommation et l'« Usage » (puissance consommée ou réinjectée sur le réseau), cliquez sur "Power" sur la page "Meter".

La page de courbe de production (« Trend of System Power ») s'affiche.



Schéma 20

5. Interface Réseau Local

b) Statistiques énergétiques

Appuyez sur "Energy" à la page "Meter" pour visualiser la production générée, la consommation et l'« Usage ».

L'écran des statistiques énergétiques s'affiche.

Données de performance de la semaine en cours:



Schéma 21

Données de performance du mois en cours



Schéma 22

5.Interface Réseau Local

Données de performance de l'année en cours:

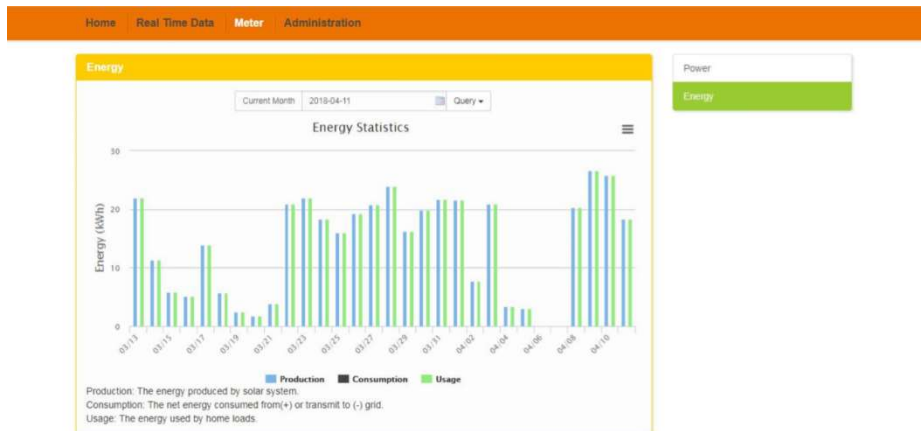

Schéma 23

5.5 Ecran d'administration

a) Gestion des micro-onduleurs (IDs)

Les numéros des micro-onduleurs (IDs) doivent être programmés dans l'ECU-C afin que celui-ci les reconnaisse. L'ECU-C ne détectera pas automatiquement les micro-onduleurs.

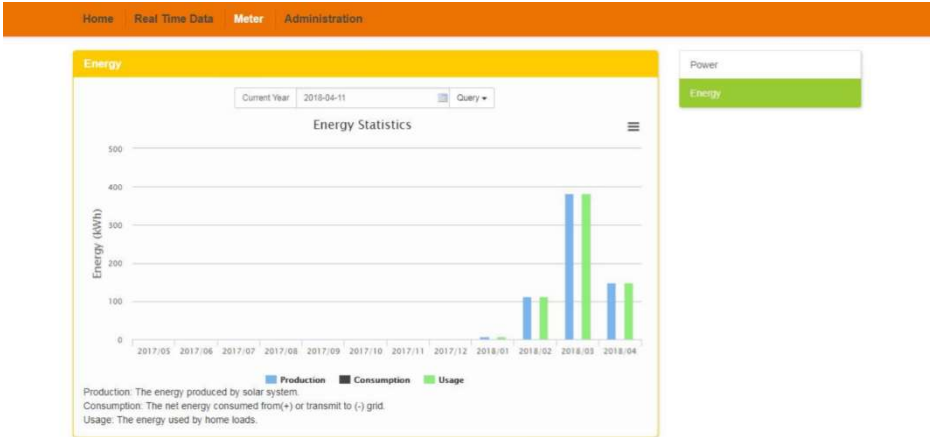
Programmation initiale de l'ECU-C avec les micro-onduleurs.

NOTICE

Le champ du numéro de série du micro-onduleur « Enter Inverter ID » sera vide si vous n'avez pas encore renseigné un numéro de micro-onduleur.

- 1) Sélectionnez "Administration" en haut de la page.

La page de gestion des numéros de série s'affiche



Schéma 24

5.Interface Réseau Local

Si vous rentrez le numéro du micro-onduleur manuellement -

- 1) Entrez les 12 chiffres du micro-onduleur.
- 2) Une fois que tous les numéros (IDs) ont été entrés, appuyez sur "Update". « ID updated Successfully »! "s'affiche après quelques secondes.

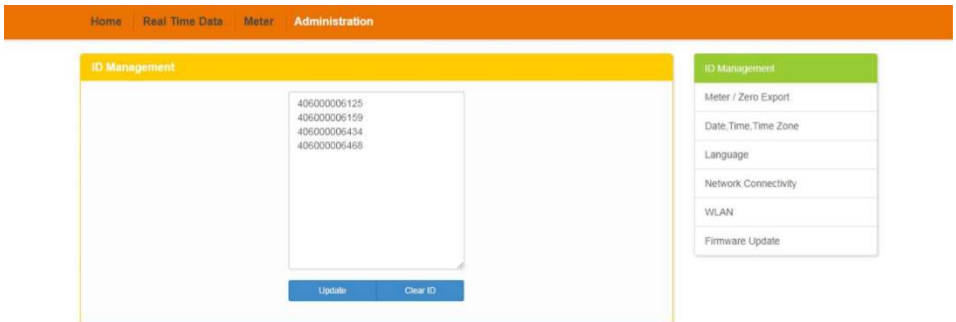
Si vous utilisez un appareil de scan portatif pour rentrer les numéros du micro-onduleur -

- 1) Copiez les numéros (IDs) scannés dans la boîte de gestion prévue à cet effet.
- 2) Appuyez sur "Update". « ID updated Successfully »! "s'affiche après quelques secondes.

Ajouter des micro-onduleurs

Si le nombre de numéros de série (ID) d'onduleurs affichés sur la page est inférieur au nombre réel d'onduleurs installés :

- 1) Sélectionnez "Administration" au dessus de la page.

La page de gestion des numéros d'onduleurs existants s'affiche



- 2) Faites défiler jusqu'à la fin de la liste existante.
- 3) Saisissez le nouvel ID.
- 4) Appuyez sur "Update". Le message "ID updated Successfully "!" s'affichera après quelques secondes.

Schéma 25

Effacer un numéro de micro-onduleur existant

Si le nombre de numéros de série (ID) d'onduleurs affichés sur la page est supérieur au nombre d'onduleurs installés:

- 1) Sélectionnez "Administration" au dessus de la page.

La page de gestion des numéros d'onduleurs existants s'affiche

5.Interface Réseau Local



Schéma 26



Schéma 27

- 2) Mettez en surbrillance les ID à supprimer de la liste.
- 3) Appuyez sur "Update". « ID updated Successfully »! "s'affiche après quelques secondes.

5.Interface Réseau Local

Modifier un numéro de micro-onduleur existant

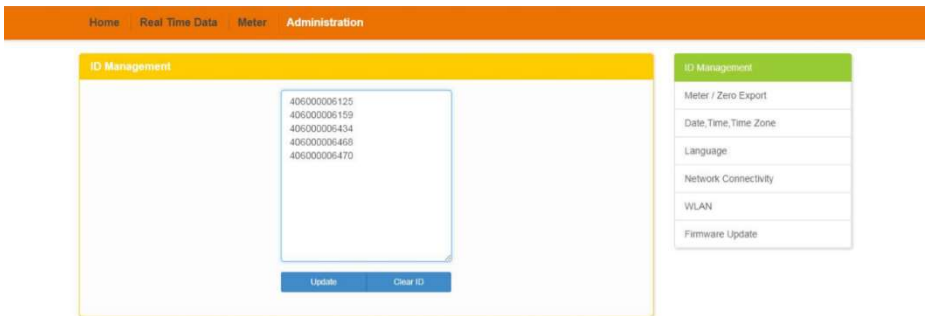
Si le numéro du micro-onduleur affiché ne correspond pas au numéro du micro-onduleur installé. Modifiez les numéros des micro-onduleurs incorrects à l'aide de la section « Input Inverter ID », Ensuite, appuyez sur "Update". Le message "ID updated Successfully !" s'affichera après quelques secondes.

La page de gestion des numéros de série avec les IDs des onduleurs existants s'affiche:



Schéma 28



Schéma 29

5.Interface Réseau Local

Effacer des numéros de micro-onduleurs (IDs)

En appuyant sur "Clear ID", vous supprimez tous les numéros des onduleurs de la liste.

La page de gestion des numéros des micro-onduleurs existants s'affiche.



Schéma 30

NOTICE

Combinez les deux étapes ci-dessus lors de l'échange d'un onduleur. Ajoutez le nouvel onduleur, et supprimez l'ancien. N'oubliez pas de suivre le même processus sur l'EMA d'APsystems ;l'ECU-C et l'EMA ont besoin d'être synchronisés ensemble.

b) Mesure Zéro Injection

Lorsque la fonction de mesure (« Meter ») est activée, les utilisateurs peuvent observer la Production, la Consommation ou l' « Usage » ainsi que l' énergie générée sur la page « Meter ».



Schéma 31

5.Interface Réseau Local

La fonction Zéro injection peut limiter la puissance envoyée sur le réseau. Les utilisateurs peuvent déterminer le maximum de puissance exportée lorsque la fonction est activée.

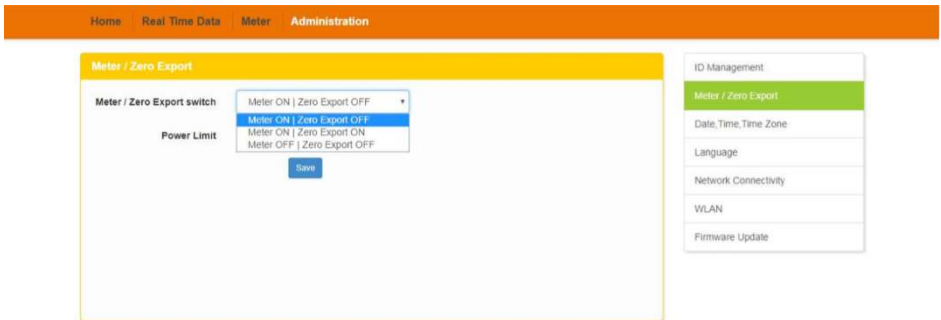

Schéma 32

c) Changer la date, le fuseau horaire

Pour la précision des rapports de production, il est primordial de programmer l'ECU-C avec une date et un fuseau horaire corrects par rapport au lieu de l'installation.

- 1) Sélectionnez "Administration" en haut de la page.
- 2) Sélectionnez "Date, Time, Timezone".

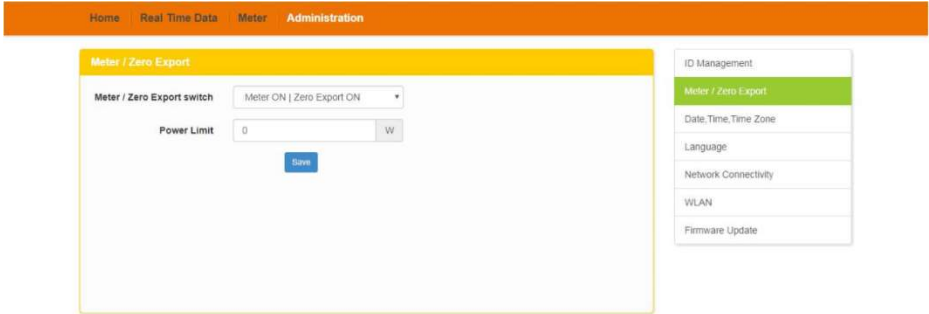
La Date, l'heure et le fuseau horaire (Time, Time Zone) s'affichent sur la page



Schéma 33

- 3) Réglez la date dans le champ "Date Time"
- 4) Sélectionnez le fuseau horaire adéquat depuis le menu déroulant.

NOTICE

Vous pouvez sauter l'étape 3 en sélectionnant le fuseau horaire correct.
La sélection du fuseau horaire met automatiquement à jour l'heure actuelle.

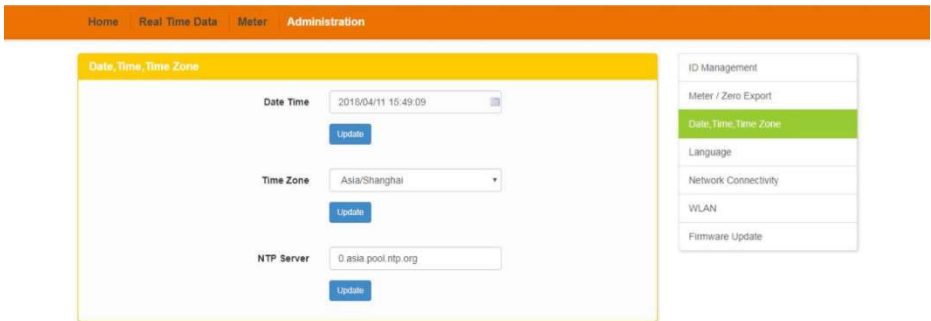
5.Interface Réseau Local

d) Gestion de la connexion réseau

Le paramètre de connexion du réseau par défaut pour l' ECU-C est "DHCP," permettant à l'ECU-C d'établir une connexion automatique via le routeur. Une adresse IP statique peut être assignée à l'ECU-C si le réseau l'exige.

- 1) Sélectionnez "Administration" en haut de la page.
- 2) Sélectionnez "Network Connectivity" (Connectivité réseau).

La page de connectivité réseau s'affiche:



Schéma 34

- 3) Sélectionnez "obtenir une adresse IP automatiquement".
- 4) Appuyez sur "Update".

5.Interface Réseau Local

e) Gestion de la connexion WLAN

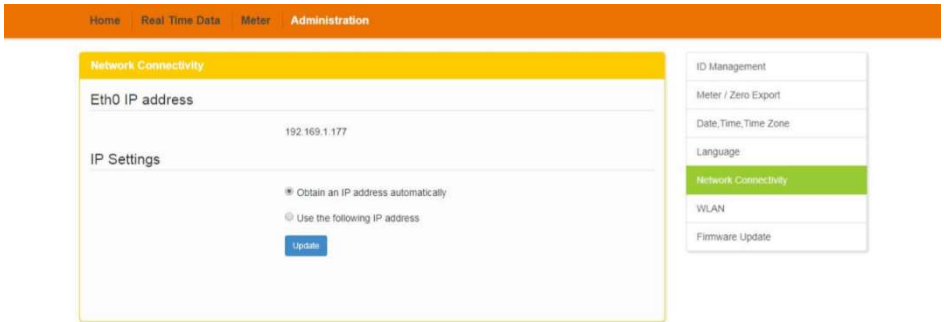
L'ECU-C peut fonctionner en deux modes: « WLAN » et « Local Wireless Access ». Dans le mode « WLAN », l'ECU-C peut se connecter à un routeur par Wi-Fi. En « local Wireless Access », le téléphone de l'utilisateur ou le PC peuvent se connecter à l'ECU-C pour accéder au Web local.

Mode WLAN

- 1) Sélectionnez "Administration" en haut de la page.
- 2) Sélectionnez « WLAN » et cliquez sur l'onglet « WLAN »



Schéma 35

- 3) L ECU-C affichera les réseaux disponibles.

Sélectionnez le bouton du réseau auquel vous souhaitez accéder, entrez le mot de passe et connectez-vous en cliquant sur « Connect ».

La page de connexion WLAN s'affiche.



Schéma 36

5.Interface Réseau Local

- 3) Si l'ECU-C est connecté au routeur, il affichera le nom du Routeur (« SSID ») et l'adresse IP. Vous pouvez maintenant vous connecter par PC ou par téléphone au routeur. Entrez l'adresse IP de l'ECU-C's (ex. 192.168.4.119) dans le navigateur pour accéder au web local.



Schéma 37

Mode Local Wireless Access

- 1) Connectez l'ECU-C au routeur et entrez l'adresse IP suivante: IP 172.30.1.1 (IP fixe) dans le navigateur pour accéder au web local.
- 2) Dans les réglages par défaut, il n'y a pas de mot de passe pour accéder au Point Access WIFI de la passerelle (« Safe Type sur NONE »), si vous souhaitez configurer un mot de passe, cliquez sur le menu déroulant SAFETYPE, sélectionnez le mode de sécurité et définissez le mot de passe.

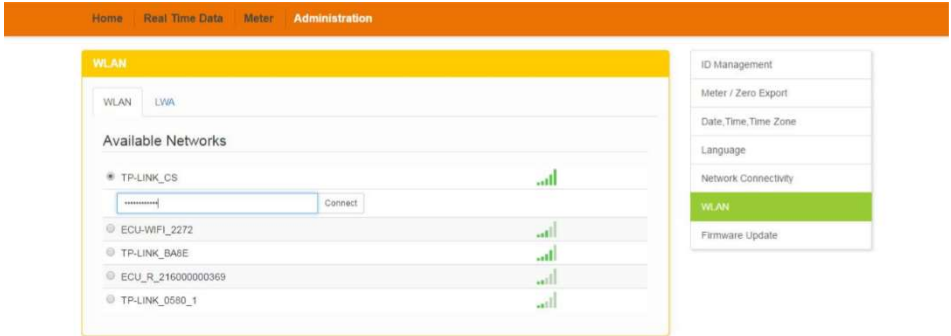

Schéma 38

6. Gestion de l'ECU-C à distance

L'ECU-C a été conçu avec une fonctionnalité de connexion à distance. Vous pouvez accéder à l'ECU-C à travers le portail de monitoring EMA d'APsystems en utilisant vos identifiants et mot de passe de compte installateur. Les modifications faites à distance via l'EMA ne prendront effet que lors du prochain cycle de rapport de l'ECU-C. L'ECU-C doit avant tout être installé avec une connexion Internet.

La fonctionnalité à distance de l'ECU-C vous permet d'effectuer les opérations suivantes:

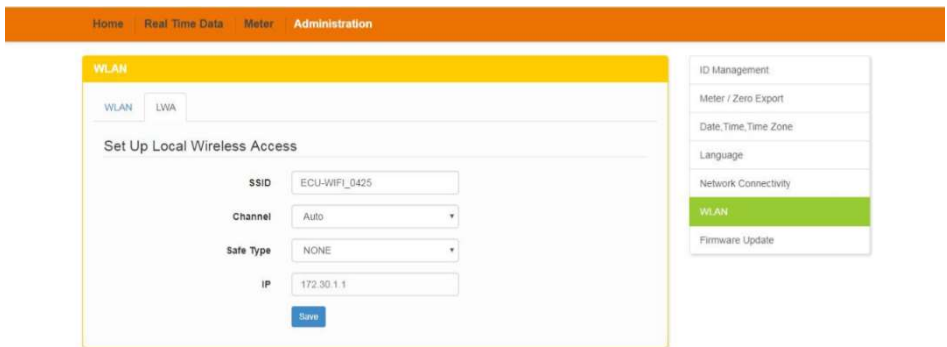
- Définir les fuseaux horaires
- Gérer les numéros des micro-onduleurs (ID)

Il y a d'autres fonctions disponibles avec l'ECU-C mais elles ne sont pas décrites dans ce document. Si vous devez accéder à l'une des fonctions ci-dessous, veuillez contacter l'équipe de support technique APsystems :

- Changer les paramètres système
- Allumer ou Eteindre les micro-onduleurs
- Réinitialiser le GFDI
- Réinitialiser les réglages d'alimentation



NOTICE

Cette partie de la documentation suppose que vous ayez déjà utilisé le portail de monitoring EMA d'APsystems.

- 1) Connectez-vous sur votre compte EMA.

Votre liste de clients dans votre tableau de bord d'installation s'affiche.

- 2) Sélectionnez l'ECU-C du client que vous souhaitez gérer et cliquez sur le nom d'utilisateur

dans la colonne « compte client »



English | Settings | Sign out

Bluefrog
Olympia, Washington, United States

CUSTOMER LIST

ID	Customer Account	ECU ID	True Name	Country	State	City	System Size(KW)	Register Date	System Status	Action
1	czlbar	203000014617	Mike	United States	WA	La Center		2015-11-18	●	Delete
2	Steven Lager	203000024740	Steven Lager	United States	WA	Canas	8	2015-11-10	●	Delete
3	Nickbrown	203000006557	Nicolas Brown	United States	WA	Bellevue	10.0	2015-05-05	●	Delete
4	pwaner	203000016787	Paul Unser	United States	NY	Smithtown	5	2015-01-31	●	Delete
5	dkieszcz	203000014619	Don Kieszcz	United States	CA	Camarillo		2014-12-24	●	Delete
6	ethomasen	203000012880	Earl Thomason	United States	WA	Vancouver	7.5	2014-11-14	●	Delete
7	jlopez	203000014540	Jaime Lopez	United States	CA	South Gate		2014-10-07	●	Delete
8	Schuff	203000014624	Phil Schuff	United States	CA	Newbury Park	8.25	2014-10-03	●	Delete
9	Ribic	203000012755	Rachael Ribic	United States	WA	Spokane	3.3	2014-06-20	●	Delete
10	FWUSA	203000008668	Steve Coonan	United States	California	Davis		2014-02-07	●	Delete

Displaying 1 to 10 of 12 items. 1 2 > > Total 2, Go to 1 Go

6. Gestion de l'ECU-C à distance (via l'EMA)

6.1 Configuration de l'ECU-C/ Page d'état de l'ECU-C

Voici la page d'accès à distance aux paramètres de l'ECU-C.



Schéma 40

La page d'accès aux paramètres de l'ECU-C vous permet de :

Définir les fuseaux horaires

- Le fuseau horaire de l'ECU-C peut être réglé ou ajusté à distance via la page EMA de réglage. Si le fuseau horaire n'est pas correctement réglé, les données de production ne s'afficheront pas correctement sur le site EMA.

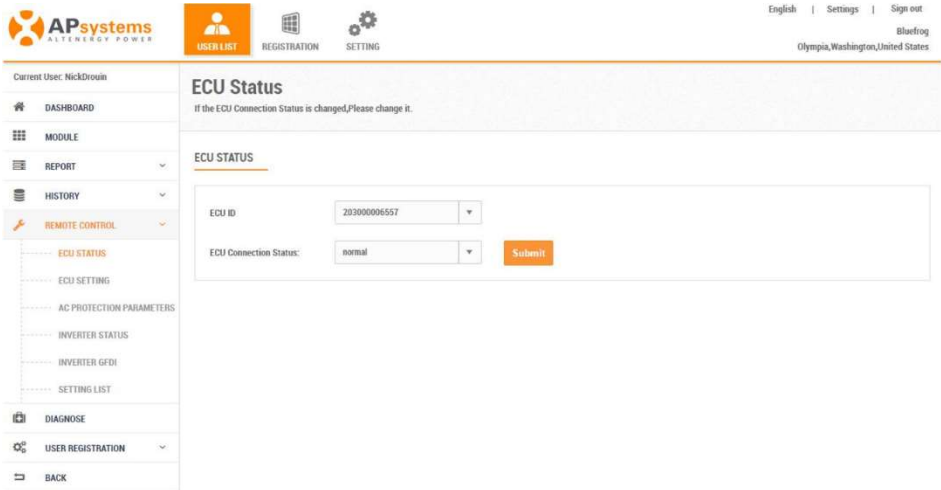
Entrer les numéros de série des onduleurs

- Une fois l'ECU-C installé, vous pouvez accéder à l'ECU-C à distance pour ajouter les numéros de série (ID) de l'onduleur. Jusqu'à ce que les ID de l'onduleur soient chargés, l'ECU-C ne sera pas en mesure de collecter des données auprès des onduleurs.

Mettre à jour la liste des numéros de série

- Si un ou plusieurs onduleurs sont ajoutés ou remplacés pour une ou plusieurs nouvelle(s) unité(s), la liste des onduleurs devra être mise à jour dans l'ECU-C.

6. Gestion de l'ECU-C à distance (via l'EMA)

6.2 Réglage du fuseau horaire de l'ECU-C

- 1) Cliquez sur le menu pour accéder à la page des paramètres
- 2) Sélectionnez l'onglet "ECU-C SETTING".

La page de configuration de l'ECU-C s'affiche.



Schéma 41

- 3) À l'aide du menu déroulant "Fuseau horaire", sélectionnez le fuseau horaire approprié.
- 4) Appuyez sur "Envoyer".

6.3 Gestion et mise à jour des numéros de série des onduleurs

- 1) Sélectionnez l'onglet "ECU-C SETTING".

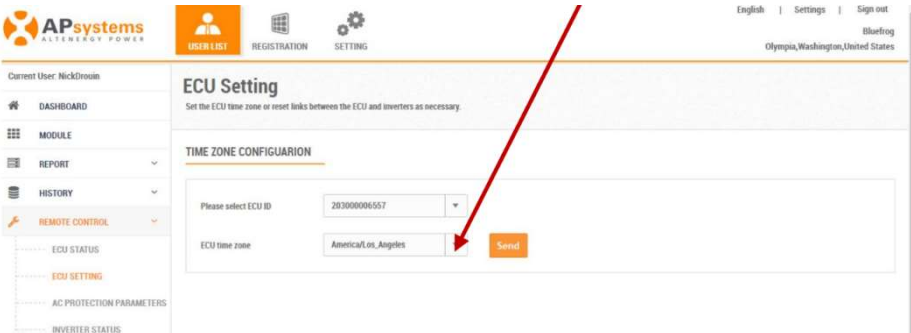
La page de configuration de la liste des onduleurs s'affiche



Schéma 42

6. Gestion de l'ECU-C à distance (via l'EMA)

Sélection de l'opération (Ajouter ou effacer)

Champ de ID onduleur

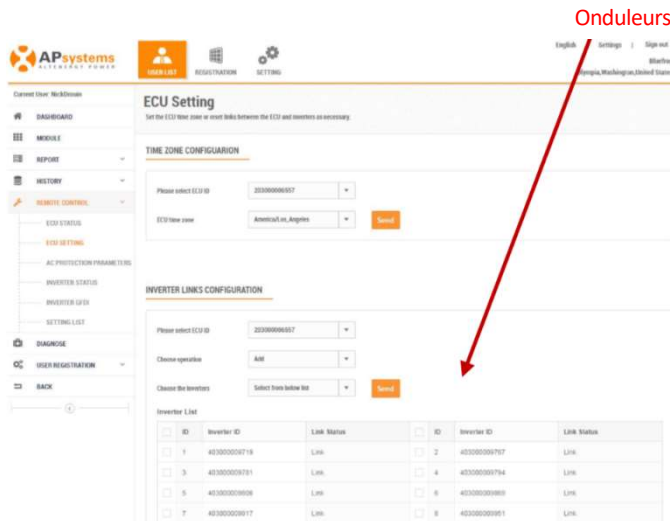
Schéma 43

Ajout de la liste complète des ID de l'onduleur pour un système nouvellement installé.

Il existe deux approches différentes pour ajouter les ID de l'onduleur:

Option 1: page Web

1. Sélectionnez Ajouter un onduleur en fonction de la liste d'enregistrement
 - 1) Sélectionnez les onduleurs "sélectionnez dans la liste ci-dessous".
 - 2) Sélectionnez l'onduleur à ajouter
 - 3) Appuyez sur "Envoyer".
2. L'ID de l'onduleur spécifié
 - 1) Sélectionnez "Ajouter" dans la sélection de fonctionnement.
 - 2) Sélectionnez les onduleurs "entrez les numéros".
 - 3) Entrez tous les ID de l'onduleur dans le champ ID de l'onduleur (un par ligne).
 - 4) Appuyez sur "Envoyer".

Option 2: Téléphone portable-

- 1) Connectez-vous à l'ArrayAPP.
- 2) Sélectionnez le compte d'utilisateur.
- 3) Sélectionnez Link ECU.
- 4) Appuyez sur "Envoyer".

Supprimer les ID de la liste des onduleurs

1. Sélectionnez « Supprimer l'onduleur en fonction de la liste d'enregistrement »
 - 1) Sélectionnez les onduleurs "sélectionnez dans la liste ci-dessous".
 - 2) Sélectionnez l'onduleur à supprimer.
 - 3) Appuyez sur "Envoyer".
2. L'ID de l'onduleur spécifié
 - 1) Sélectionnez "Supprimer" dans la sélection de l'opération
 - 2) Sélectionnez les onduleurs "entrez les numéros".
 - 3) Entrez tous les ID de l'onduleur dans le champ ID de l'onduleur (un par ligne).
 - 4) Appuyez sur "Envoyer".
3. Supprimer tout
 - 1) Sélectionnez "Effacer" dans Sélection opération.
 - 2) Appuyez sur "Envoyer".

7. Données Techniques

Modèle	ECU-C
Interfaces de Communication	
Micro-onduleur à la passerelle	ZigBee Courant Porteur en Ligne en option
Wi-Fi intégré	802.11g/n
Ethernet	10/100M
Interface USB	Standard
RS232	Standard
RS485	Standard
RJ45	Standard
Caractéristiques Electriques	
Alimentation AC	110~277VAC, 50~60Hz monophasé ou triphasé
Alimentation DC	12~16V
Consommation	3W
Caractéristiques Mécaniques	
Dimensions (LxHxP)	210 x 120 x 41mm (8.3" x 4.7" x 1.6")
Poids	500g (1.1lbs)
Températures de fonctionnement	-40°C to +65°C (-40°F to 149°F)
Système de refroidissement	Convection naturelle, pas de ventilateur
Indice de protection	- IP20 (NEMA 1)
Autres fonctionnalités	
Type de réseau	Monophasé/ Triphasé
Contrôle Zéro injection réseau	Puissance sortie onduleur gérée par la communication et CTs
Capteurs de courant (CTs)	Mesure de la production et de la consommation
Précision des mesures	Mesure de la production (+/- 0.5% via CT) et de la consommation (+/- 2.5% via CT)
Conformité	
Conformité	EN61000-6-4,2014/53/EU,EN301489-1/-17,EN62311, EN 300328 IEC/EN61010-1,EN61000-6-2,

Les caractéristiques peuvent être modifiées sans préavis.

Assurez-vous d'être en possession de la version la plus récente, mise en ligne sur notre site web, sur emea.apssystem.com

2018/4/8 Rev1.6

DEEE



Mise au rebut de votre ancien appareil

1. Lorsque ce symbole de poubelle à roue barrée est attaché à un produit, il signifie que le produit est couvert par la directive européenne 2002/96 / CE.
2. Tous les produits électriques et électroniques doivent être éliminés séparément du flux de déchets municipaux via des installations de collecte désignées, nommés par le gouvernement ou les autorités locales.
3. L'élimination correcte de votre ancien appareil aidera à prévenir les risques et conséquences négatives pour l'environnement et la santé humaine.
4. Pour plus d'informations sur l'élimination de votre ancien appareil, veuillez contacter votre mairie, le service d'élimination des déchets ou le magasin où vous avez acheté le produit.

ALTENERGY POWER SYSTEM Inc.

emea.APsystems.com

APsystems Jiaxing China

No. 1, Yatai Road, Nanhu District, Jiaxing, Zhejiang

Tel: +86 573 8398 6967

Mail: info@altenergy-power.com

APsystems Shanghai China

Rm.B403 No.188, Zhangyang Road, Pudong, Shanghai 200120,P.R.C

Tel: 021-3392-8205

Mail: info.global@APsystems.com

APsystems Guadalajara:

AV. Lazaro Cardenas 2850-5º Piso, Colonia Jardines del Bosque C.P. 44520,
Guadalajara, Jalisco

Tel:52 (33) -3188-4604

Mail: info.latam@APsystems.com

APsystems America

600 Ericksen Ave NE, Suite 200 Seattle, WA 98110

Tel: 844-666-7035

Mail: info.usa@APsystems.com

APsystems Australia

Suite 502, 8 Help Street, Chatswood NSW 2067 Australia

Tel: 61 (0)2-8034-6587

Mail: info.apac@APsystems.com

APsystems Europe

Cypresbaan 7, 2908 LT,Capelle aan den IJssel The Netherlands

Tel: +31-10-2582670

Mail: info.emea@APsystems.com

APsystems EMEA

Rue des Monts dor ZAC de Follieuses Sud-Les Echets 01700 Miribel, France

Tel: +33-481-65-60-40

Mail: info.emea@APsystems.com